

壁掛消火器ケース 取付説明

※下地内部の強度があるところにしっかり取り付ける事が大切です。

内容確認 ※箱を開けたら中身を確認してください。

共通部品 (本体裏面の袋に入っています。)

本体 (同梱されているのはいずれかのタイプひとつとなります。)

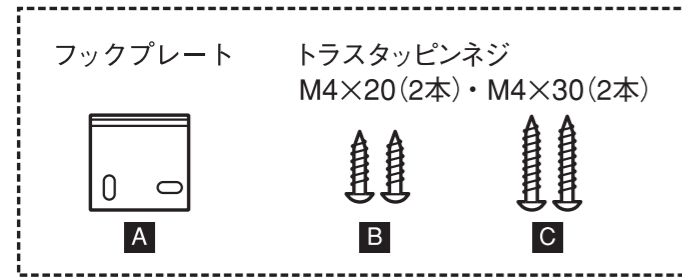

- UFB-6F-2770H
- UFB-6F-2771HZB
- UFB-6F-2775H
- UFB-6F-2776HZB

壁面への取付け方法 (全タイプ共通)

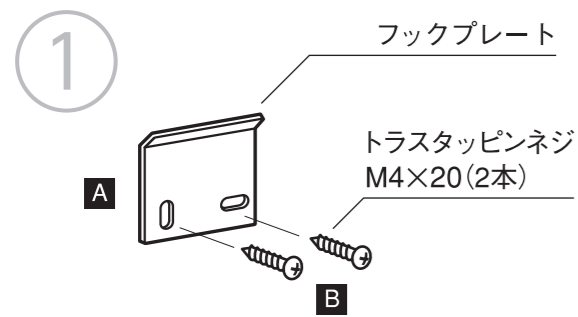
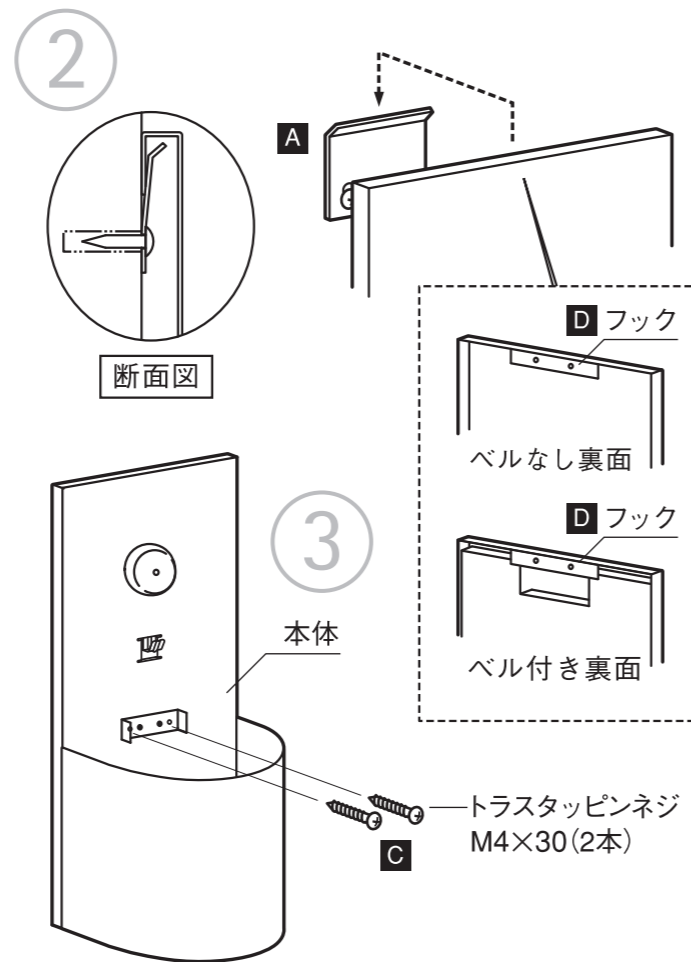
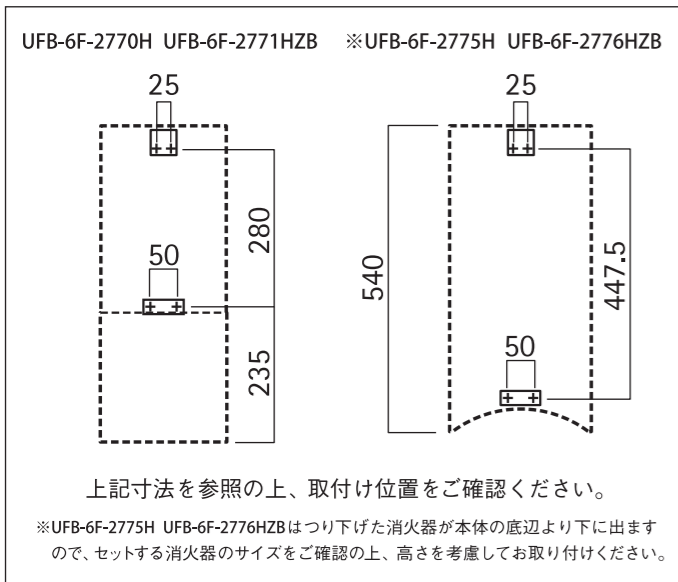

- ① **A** フックプレートを **B** M4×20トラスタッピンネジ(2本)で水平に壁に固定させます。※取付方向にお気をつけください。
- ② 本体裏面の **D** フックを **A** フックプレートに引っ掛けます。
- ③ **C** M4×30トラスタッピンネジ(2本)で本体を固定します。

設置に関するご注意

- 後付け設置できる製品ですが、取付けの際は壁内部に下地補強されている場所を確認してからお取付けください。
- UFB-6F-2771HZB、UFB-6F-2776HZBはゼンマイ式警報ベルが露出している為、水滴及び粉塵等が付着しない場所に設置してください。
- 取付用のアンカー類及びプラグ類は別途手配してください。

取扱説明

各部名称

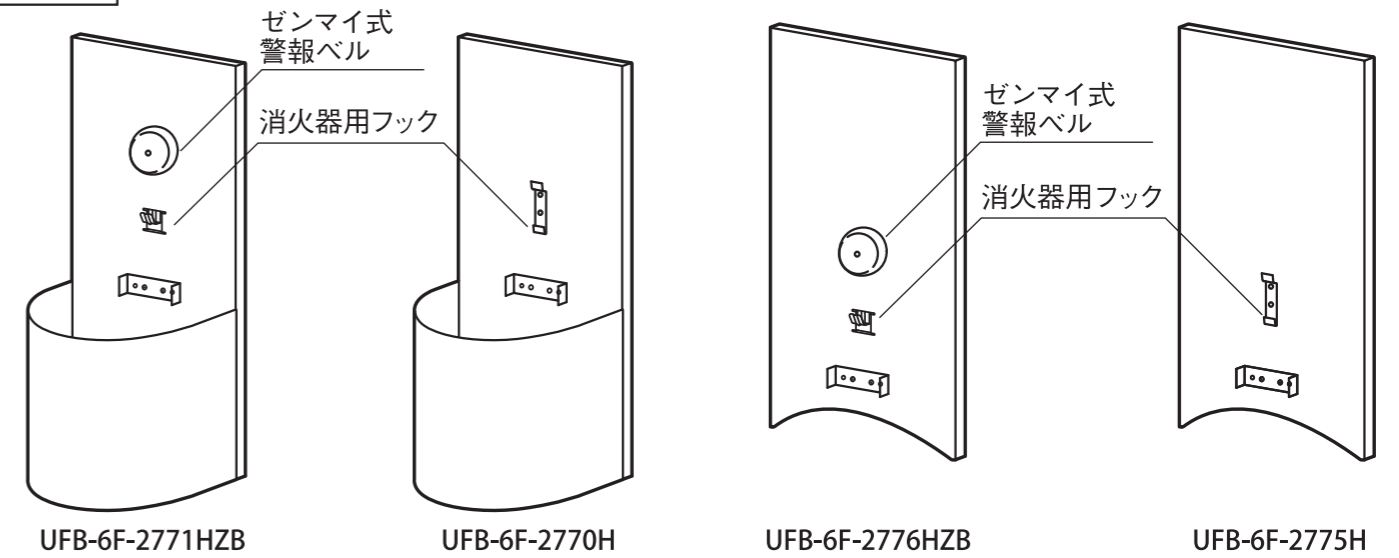

ゼンマイ式警報ベル付き (UFB-6F-2771HZB・UFB-6F-2776HZB)

- ① ベルを右巻きに回して巻ききります。
- ② 消火器フックに消火器を掛けます。
- ③ 消火器を持ち上げるとベルが鳴ります。

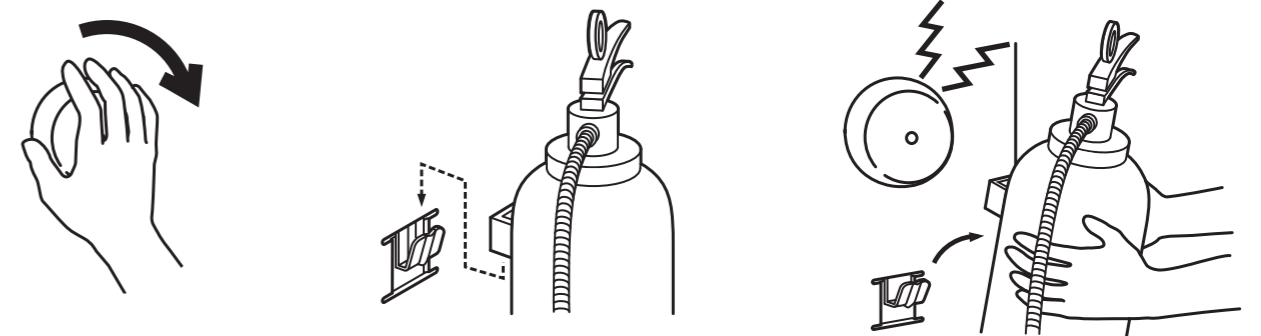

ベルなし (UFB-6F-2770H・UFB-6F-2775H)

- ① 消火器用フックに消火器を掛けます。

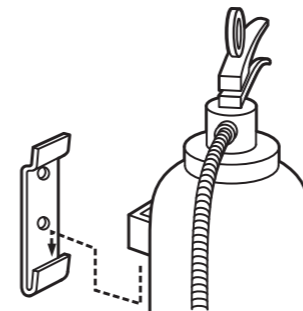

対応消火器サイズ

UFB-6F-2770H UFB-6F-2771HZB
UFB-6F-2775H UFB-6F-2776HZB
粉末10型・強化液2L・強化液3L

ご使用上の注意

- ベルを左巻きに回さないでください。
- ゼンマイを巻ききったら、それ以上回さないでください。(必要以上に回すと破損の恐れがあります。)
- 用途以外のご使用はお避けください。物をぶら下げたり、もたれたりしないでください。
- UFB-6F-2771HZB・UFB-6F-2776HZBについて
ベルが鳴り止んだら、ベルを回転させてゼンマイを巻ききり、消火器をフックにセットしてください。